

PI-322A-0201

Hướng dẫn sử dụng

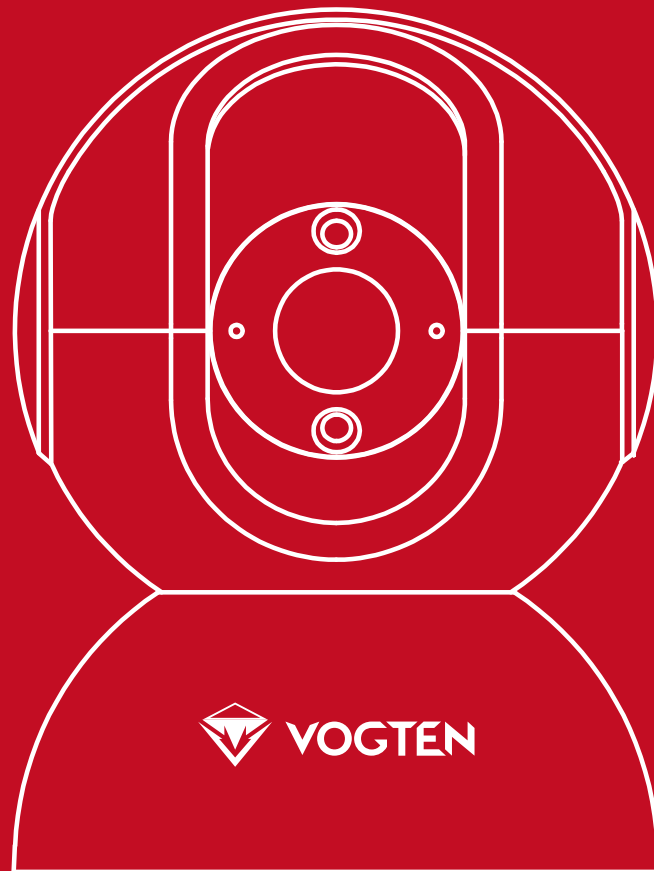

Nội dung đóng gói

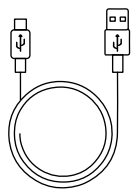

Cáp nguồn

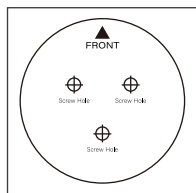

Tấm mẫu khoan

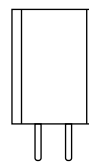

Phích cắm

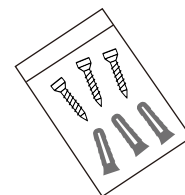

Bộ vít

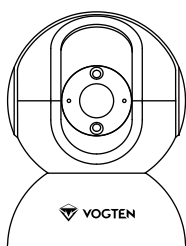

Camera

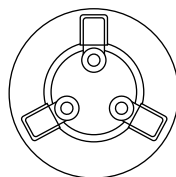

Đế

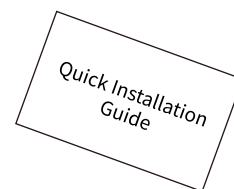

Thông tin Quy định

Tính năng cơ bản

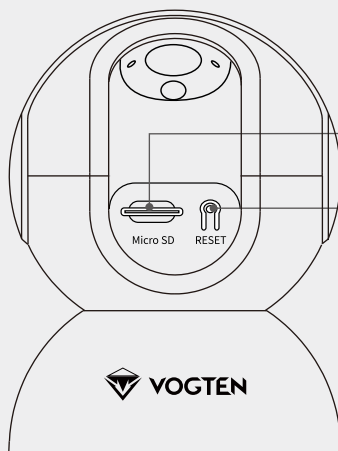

【Nhấn 4 giây】
Kết nối thiết bị di động

【Nhấn 8 giây】
Đặt lại camera

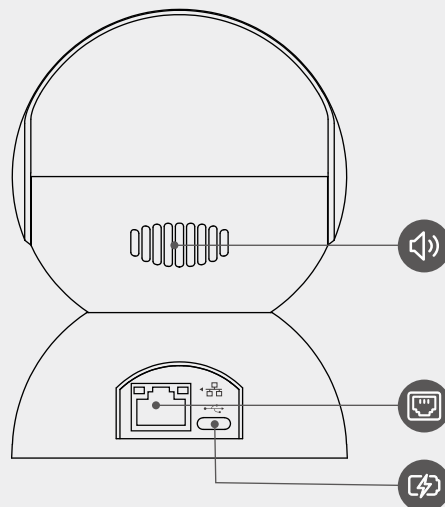

Cài đặt

Bật nguồn

Cắm cáp nguồn vào camera, sau đó cắm đầu sạc vào ổ điện như hình minh họa dưới đây.

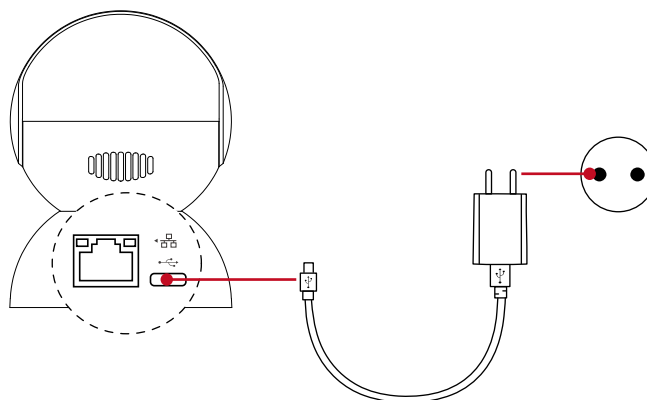

01/Lắp thẻ Micro SD (Chọn mua)

- 1 Xoay nắp hình cầu lên trên đến khi nhìn thấy khe cắm thẻ.
- 2 Lắp thẻ Micro SD (không bán kèm) vào khe cắm thẻ như hình minh họa dưới đây.

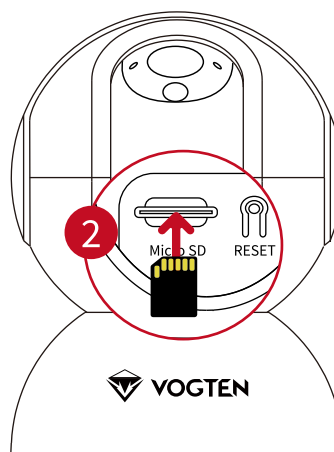
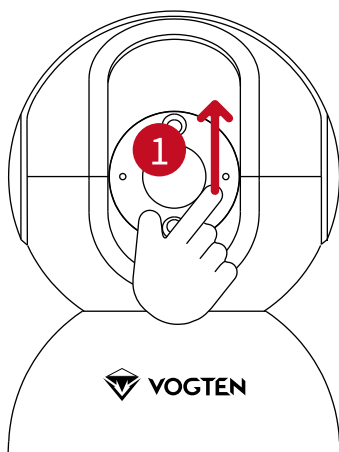

02/Lắp đặt Đế

- △ Đảm bảo trần đủ khỏe để chịu được ba lần trọng lượng của camera.
- △ Tránh đặt camera ở khu vực có nhiều ánh sáng chiếu thẳng vào ống kính của camera.

※ Có thể đặt camera nằm ngang hoặc gắn lên trần. Sau đây là ví dụ về gắn camera lên trần.

- 1 Lấy mẫu khoan lỗ ra và dán lên bề mặt lắp đặt đã chọn.
- 2 Khoan lỗ vít theo tấm mẫu khoan và lắp ba nở nhựa.
- 3 Dùng ba ốc vít để cố định đế.

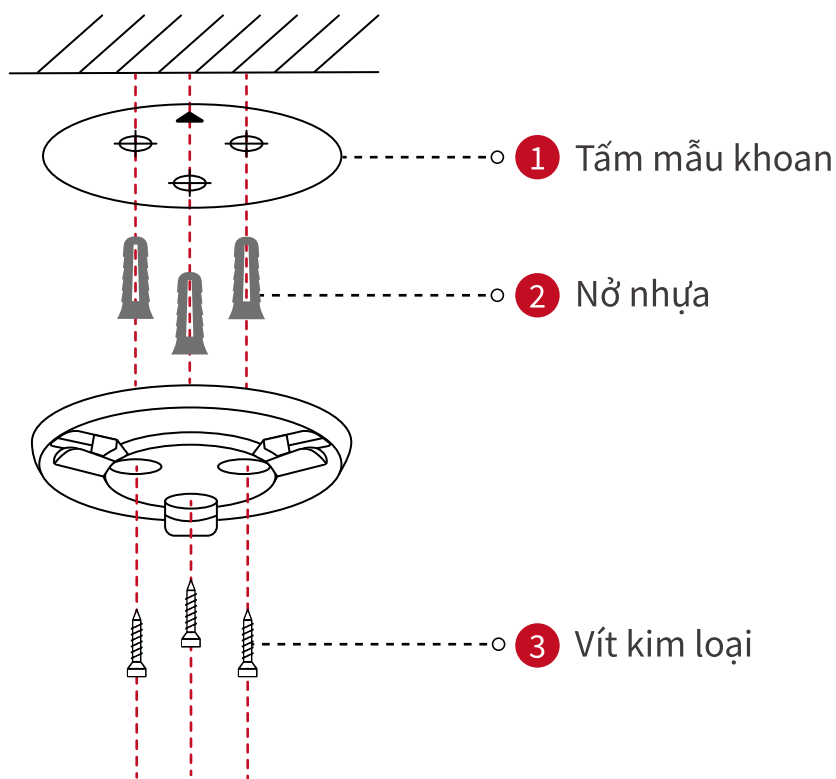

! Vui lòng xé bỏ tấm mẫu khoan sau khi lắp đặt để nếu cần.

03/Lắp đặt Camera

Gắn camera với đế và xoay theo chiều kim đồng hồ đến khi khít hẳn.

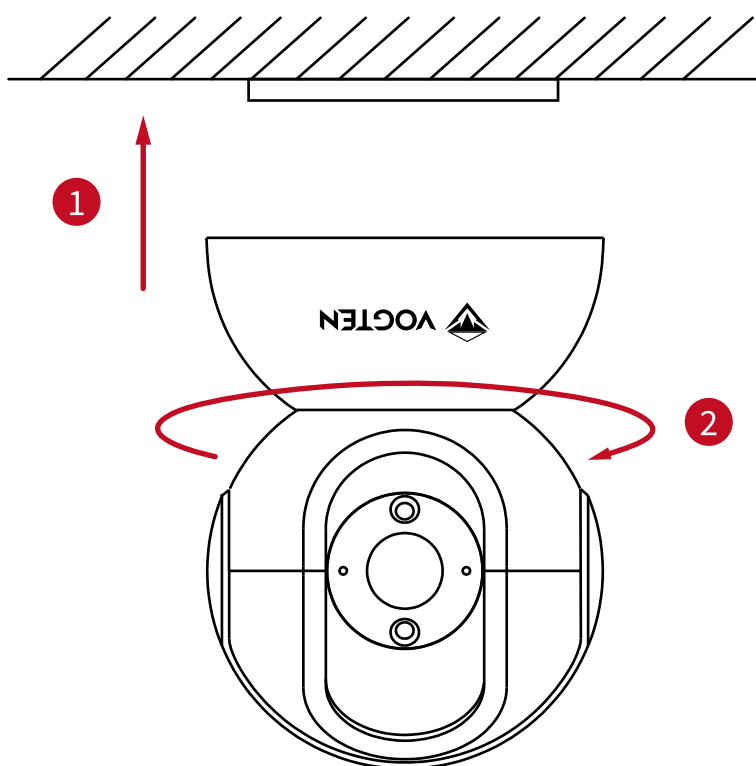

! Để biết thông tin chi tiết, vui lòng truy cập <https://vogten.vn/>